

保証書付き

ご購入いただき、まことにありがとうございます。

ご使用前に本書をよくお読みになり、正しくお使いください。

本書をご覧いただいたあとは、大切に保管してください。

- 本書の内容は将来予告なしに変更することがあります。
- 本書の内容については万全を期しておりますが、万一ご不審な点やお気づきの点がありましたら、ご購入いただいた販売店までご連絡ください。

サポート

サポート情報は下記Webサイトの製品ページをご覧ください。

<https://www.abit.co.jp/iot/>
右のQRコードからもアクセスできます。



株式会社エイビット ©

1.0-210721

各部の名称

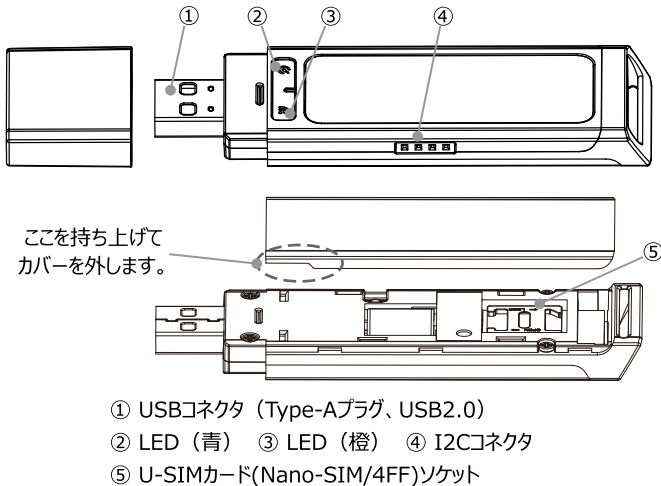

使い方

- 本製品はSilicon Laboratories社製CP2105N USB-UARTブリッジを内蔵しています。本機をパソコンでお使いの場合は事前にドライバをインストールしてください。
- 必要に応じて U-SIMカードをU-SIMカードソケットに入れます。
- 本製品のUSBコネクタを、パソコンやUSB-ACアダプタ、USBモバイルバッテリー等に接続します。
- 本製品をパソコンに接続すると、新たにCOMデバイスが2つ見えますので、“Enhanced COM Port” をお使いください (下図参照)。
- 本製品のI2Cコネクタをご使用時の故障、破損等は無償保証対象外です。

▼ ④ ポート (COMとLPT)

- Intel® Active Management Technology – SOL (COM3)
- Silicon Labs Dual CP2105 USB to UART Bridge: Enhanced COM Port (COM7)
- Silicon Labs Dual CP2105 USB to UART Bridge: Standard COM Port (COM8)

保証書

万一、保証期間内に故障した場合はご購入いただいた販売店へご連絡ください。

品番	AK-030
お買い上げ日 ※	年 月 日
保証期間	お買い上げ日より6か月
販売店 ※	店名 住所 電話番号

上記の ※欄に記入のない場合は有償修理となりますので必ずご確認ください。

<保証規定>

- ① 本書、Webサイト製品ページ、本体ラベル等の注意書に従った正常な使用状態で故障した場合には、保証期間内に限り無償修理いたします。商品に本保証書を添えてお買い上げの販売店にご依頼ください。
- ② 保証期間内でも次のような場合には原則として有償修理になります。
 - 使用上の誤り及び当社以外の方による修理や改造による故障や損傷
 - 使用上、取り扱い上の過失 (落下、水没等) または事故による故障や損傷
 - 車両、船舶への搭載などに使用された場合の故障や損傷
 - 火災、地震、水害、落雷、その他天変地異及び塩害、ガス害などによる故障や損傷
 - 本保証書のご提示がない場合
 - 本保証書にお買い上げ日 (年月日)、販売店名の記入がない場合、あるいは字句を書き換えられた場合
- ③ 機器の状態によっては修理できない場合もあります。
- ④ 本書は日本国内においてのみ有効です。
This warranty is valid only in Japan.
- ⑤ 本商品の故障による営業上の機会損失等、付随的損害については、一切補償いたしません。
- ⑥ 本書は再発行いたしませんので大切に保管してください。

- 販売店にご提供いただいたお客様の個人情報は、保証期間内の無償修理対応に利用させていただく場合がありますのでご了承ください。
- この保証書は、本書に明示した期間・条件のもとで無償修理をお約束するものです。したがって、本書によって保証書を発行している者 (製造者) に対するお客様の法律上の権利を制限するものではありません。
- 保証期間経過後の修理等についてご不明の場合はご購入いただいた販売店にお問い合わせください。

製造元：株式会社エイビット
〒192-0072 東京都八王子市南町3-10

主な仕様

広域網通信	内蔵LTE-Mモジュール 規格 LTE Cat M1 通信速度 DL : 375Kbps, UL : 375Kbps (最大) アンテナ 内蔵 対応キャリア NTT docomo U-SIMソケット Nano-SIM / 4FFに対応
無線LAN	内蔵ESPモジュール 規格 IEEE 802.3b/g/n (2.4GHz) アンテナ 内蔵 (Bluetoothと兼用)
Bluetooth	内蔵ESPモジュール 規格 Bluetooth 4.2/BLE アンテナ 内蔵 (無線LANと兼用)
USBポート	USB2.0 Type-A プラグ
I2Cポート	Grove I2C相当 (VCC 3.3V、USBプラグ側 Pin-1) (I2Cポートは、Groveシステムとの互換性および接続されるデバイスの動作を保証するものではありません。)
表示	LED x2 (青、橙 各1) (ソフトウェアから点灯、消灯を制御可能)
電源	5.0V ±5%
外形寸法	約 93 × 27 × 8 [mm] (キャップ、突起部を含む)
質量	約 21 [g] (キャップ込み、SIMカードを除く)







- 本製品は屋内専用です。
- 本製品仕様、外観等は予告なく変更する場合があります。

安全上のご注意 必ずお守りください

ここに示した注意事項は、お使いになる人や、他の人への危害、財産への損害を未然に防ぐための内容を説明していますので、必ずお守りください。

危険

取り扱いを誤った場合、死亡または重傷を負う危険が切迫して生じることが想定される内容です。

 禁止	直射日光のあたるところや、炎天下の車内、火や暖房器具のそばなど、高温になる場所で使用・放置しないでください。また、水に濡れた場合でも電子レンジなどの加熱用機器で乾燥させないでください。発熱・破裂・発火・故障の原因になります。
 分解禁止	分解・改造・修理しないでください。発熱・破裂・発火・感電・けが・故障の原因になります。無線機器の改造は法令違反になります。
 水濡れ禁止	水、汗、海水などの液体で濡らさないでください。また水などが直接かかる場所や湿気の多い場所での使用、濡れた手でのご使用はしないでください。電子回路のショートにより発熱・感電・火災・故障の原因になります。万一液体がかかってしまった場合には直ちにUSBコネクタを抜いてください。
 濡れ手禁止	
 禁止	クギをさす、ハンマーで叩く、踏みつける、高所から落下させる、投げつけるなどの衝撃や強い力を与えないでください。破裂・発火・破損・発熱・故障の原因になります。
 禁止	落下により破損し、本体内部が露出した場合、露出部分に手を触れないでください。感電・破損・けがの原因になります。
 禁止	高精度な制御や微弱な信号を取り扱う電子機器（*1）の近くでは使用しないでください。電子機器の誤動作の原因になります。 （*1） 植込み型心臓ペースメーカー、植込み型除細動器、補聴器、その他の医用電子機器、火災報知器、自動ドアなど

安全上のご注意 必ずお守りください

警告





取り扱いを誤った場合、死亡または重傷を負う可能性が想定される内容です。

 禁止	引火性ガスや油煙が発生する場所では使用しないでください。ガスに引火し、破裂・発火・火災の原因になります。
 禁止	導電性の異物（金属片、鉛筆の芯など）をUSB接続端子に接触させたり、内部に入れたりして接続端子をショートさせないでください。発熱・破裂・発火・感電・故障の原因になります。
 指示を守る	使用中に発煙・異臭などの異常が発生したときには直ちに使用を中止してください。異常が発生した場合はUSBコネクタを抜き、電源を切ってください。発熱・破裂・発火・故障の原因になります。
 指示を守る	腐食性の薬品の近くや腐食性ガスの発生する場所に置かないでください。故障、内部データの消失の原因になります。
 指示を守る	水に濡れたり、落下したり、破損した場合はそのまま使用しないでください。発熱・発煙・発火・破裂の原因になります。ご購入いただいた販売店までご連絡ください。
 指示を守る	屋外で雷鳴が聞こえた場合には、直ちに本機の使用を中止してください。落雷・感電の原因になります。雷鳴が聞こえた場合は使用を中止し、直ちに屋内などの安全な場所に避難してください。
 指示を守る	使用を禁止された場所では本機の電源をお切りください。電子機器などに影響を与え、事故の原因になります。
 指示を守る	身動きが自由に取れないなど、周囲の方と15cm以上の距離が取れないような混雑した場所では、付近に植込み型心臓ペースメーカー、植込み型除細動器を装着されている方がいる可能性がありますので、本機の電源を切ってください。 医療機関の屋内では以下のことを守ってください。 <ul style="list-style-type: none">手術中・集中治療室(ICU)・冠状動脈疾患監視病室(CCU)には持ち込まないでください。医療機関が個々に使用禁止・持ち込み禁止などの場所を定めている場合は、その医療機関の指示に従ってください。

安全上のご注意 必ずお守りください

注意

取り扱いを誤った場合、傷害を負う可能性が想定される内容及び物的損害の発生が想定される内容です。

 禁止	乳幼児の手の届く場所に置かないでください。けがなどの原因になります。
 禁止	キャッシュカードなどの磁気を帯びた記録媒体や電子機器、金属製品を近づけないでください。磁気データ消失の原因になります。
 指示を守る	一般のゴミと一緒に捨てないでください。不要になった場合は、ご購入いただいた販売店にご確認ください。
 指示を守る	自動車内で使用する場合、まれに車載電子機器に影響を与える場合があります。安全走行を損なうおそれがありますので、その場合は使用しないでください。

使用時のご注意

- 本機に無理な力を加えないでください。無理な力が加わると外装ケースや内部の基板などが破損し、故障の原因となりますので、衣類のポケットに入れて座ったり、多くのものが詰まった荷物の中に入れておかないでください。外部に破損がなくても、保証の対象外となります。
- 極度な高温、低温、多湿は避けてください。
- ほごりや振動の多い場所では使用しないでください。
- 一般電話、テレビ、ラジオなどからなるべく離れて使用してください。一般電話、テレビ、ラジオなどを使っている近くで使用すると、影響を与える場合がありますので、なるべく離れて使用してください。
- 寒い屋外から急に暖かい室内に移動した場合や湿度の高い場所で使用された場合、機器内部に水が付くことがあります（結露といいます）。このような条件下での使用は故障の原因となりますのでご注意ください。
- エアコンの吹き出し口などの近くに置かないでください。
- 急激な温度変化により結露すると、内部が腐食し故障の原因となります。
- 動作中に温かくなることがありますが異常ではありません。
- 静電気や電氣的ノイズの発生しやすい場所での使用や保管は避けてください。故障や、製品性能に影響を与える場合があります。
- 腐食性の薬品の近くや腐食性ガスの発生する場所に置かないでください。故障、内部データの消失の原因となります。
- 汚れた場合は柔らかい布で乾拭きしてください。ベンジン、シンナー、アルコール、洗剤などを使用すると外装が変質するおそれがありますので、使用しないでください。

免責事項について

- 本機は、その故障や誤動作が結果として人命に影響を与えるような用途、たとえば生命維持装置、航空宇宙機器、原子力設備や機器など極めて高い信頼性の要求される用途を意図して設計・製造されておりません。これらの装置、機器、設備などに本機を使用されて発生した人身事故、物的損害、社会的損害などに関して当社は一切の責任を負いかねますのであらかじめご了承ください。
- 本機の使用または使用不能から生ずる付随的な損害（事業利益の損失、事業の中断、記憶内容の消失など）に関して当社は一切の責任を負いかねますのであらかじめご了承ください。
- 本書の記載内容を守らないことにより生じた損害に関して当社は一切の責任を負いかねますのであらかじめご了承ください。